

Montageanleitung LS 5000 ESW

Montage der einzelnen Bauteile

Anlieferung, Verpackung, Montage

**VORSICHT!****Klemmgefahr bei der Montage!**

Durch das Anbringen der Bauteile können Körperteile eingeklemmt werden.

- ✓ Während der Montage enganliegende Kleidung und Sicherheits-Handschuhe tragen.

Wichtig!

Die Batterien müssen vor dem ersten Einschalten aufgeladen werden.

Gefahren durch hohes Eigengewicht

- Die Maschine darf nicht von Hand angehoben werden.
- Anbauteile einzeln aus der Verpackung nehmen.
- Feststellbremse an der Maschine lösen, Hand-Getriebeverbindung umstellen
- Maschine an den Griffen vom Transporter ziehen.

Anlieferung und Montage

- Nach der Anlieferung, die Maschine auf Vollständigkeit und Beschädigungen prüfen.
- Die Maschine wird teilmontiert an den Fachhändler geliefert.
- Die Montage und Erstinbetriebnahme muss von einem Fachhändler bzw. einer Fachkräfte für dieses Gebiet durchgeführt werden.

Verpackung

- Verpackungsmaterialien bitte getrennt entsorgen.

Übersicht

- 1 Ladegerät
- 2 Stützbleche für Ausblasstutzen
- 3 Schraubenschlüssel
- 4 Kabelbinder
- 5 Flachrundschrauben, Mutter und Scheiben für Ausblasstutzen
- 6 Zündschlüssel
- 7 Abziehschraube für Gebläserotor
- 8 Ladekabel fürs Ladegerät

LS 5000 ESW

I

1. Die Zahnscheiben auf der linken Führungsholmseite müssen für die Erdung des Steuerbügels auf den angeschweißten Schrauben belassen werden.

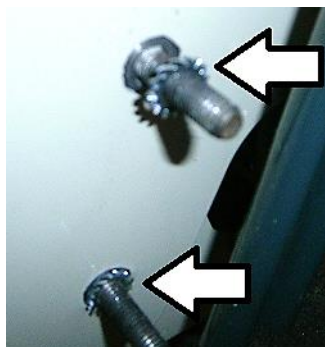

Linke Seite mit Zahnscheiben



Linke Seite Querstrebe



Rechte Seite Querstrebe und Führungsholm

2. Anschließend den Führungsholm an beiden Seiten der Motorkonsole über die angeschweißten Schrauben schieben.
3. Den Führungsholm mit dazwischen gelegtem Distanzrohr an der Motorkonsole befestigen.
4. Die vormontierte Verschraubung abnehmen und die Querstreben beidseitig an dem Führungsholm anschrauben (Bilder, rechts 2+3).

Detailzeichnung

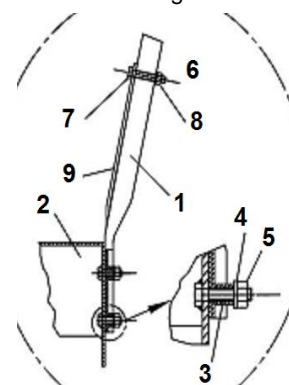

1. Führungsholm
2. Motorkonsole
3. Distanzrohr
4. Scheibe 8,4
5. Sicherungsmutter M8
6. Querstrebe
7. Senkrechtschraube M8x45
8. Scheibe 8,4
9. Stützstrebe

5. Für die Montage der Höheneinstellung die vormontierte Verschraubung abnehmen.
6. Verbindungsstellen von der Verstell-Stange und dem Radbügel zusammenhalten.
7. Schraube von außen durch die Verstell-Stange schieben
8. Kunststoffscheibe zwischen den beiden Stangen einsetzen
9. Schraube mit einer Mutter festsetzen.



Detailzeichnung

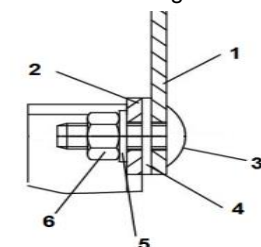

1. Verstellstange
2. Halter vom Radbügel
3. Flachrundschaube M8x20
4. Kunststoffscheibe
5. Scheibe 8,4
6. Mutter M8



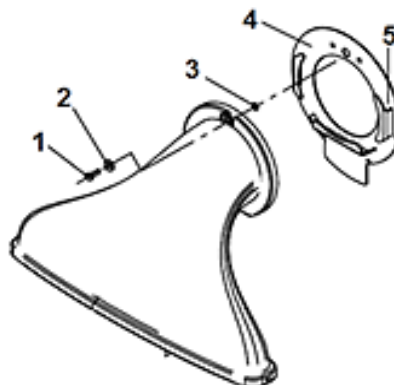

II

1. Den Flansch am Saugrüssel zwischen die Seitenwinkel bis zu dem unteren Aufnahmewinkel schieben.
2. Die Nase am Flansch muss in die Öffnung des Aufnahmewinkels passen.
3. Den Saugrüssel mit vormontierter Schraube befestigen.

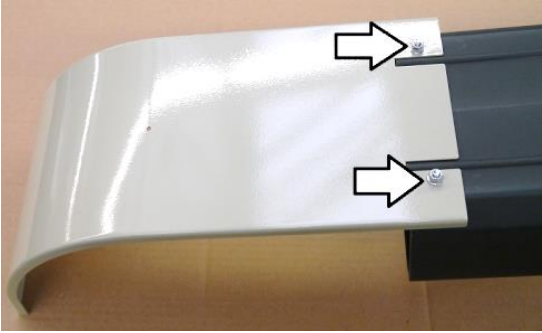
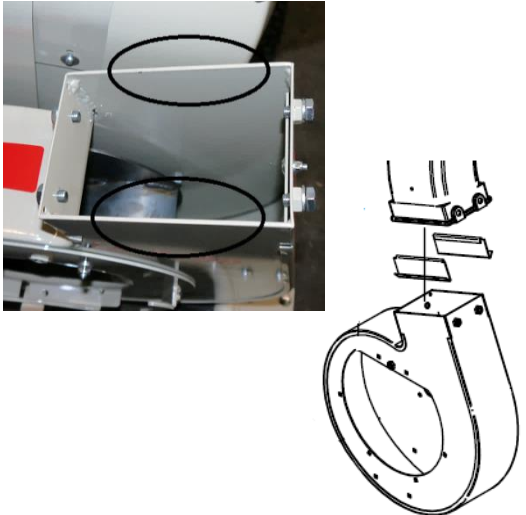
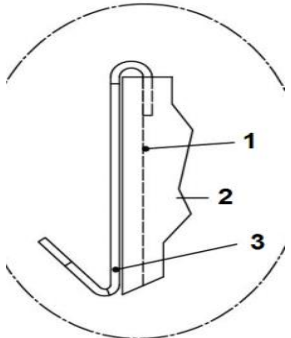

Detailzeichnung

1. Sechskantschraube
2. Scheibe
3. Sicherungsscheibe
4. Gebläsedeckel
5. Aufnahmewinkel

<p>III</p>	<ol style="list-style-type: none"> 1. Leitblech an dem Ausblasstutzen anbringen. 2. Leitblech auflegen und mit einer Flachrundschrabe, Scheibe und Mutter festziehen. 		
	<ol style="list-style-type: none"> 1. Schraubverbindungen an der Öffnung des Gehäusegebläses lösen. 2. Stützbleche von außen in die Öffnung des Gehäusegebläses hängen. 3. Den vollständig mit Leitblech montierten Ausblasstutzen in die Öffnung des Gehäusegebläses legen. 4. Bauteile mit den abgenommenen Schrauben befestigen. 	 <p>Detailzeichnung</p>  <ol style="list-style-type: none"> 1. Wand vom Gehäusegebläse 2. Gehäusegebläse 3. Stützblech 	
<p>IV</p>	<ol style="list-style-type: none"> 1. Die Bowdenzüge wie auf dem Bild an dem Lenkholm verlegen. 		<p>Verlegung der Bowdenzüge</p>
	<ol style="list-style-type: none"> 1. Das Kabel vom Bedienpult an der Kabelbuchse von der Maschine anschließen.   <ol style="list-style-type: none"> 2. Anschließend alle Kabel (Bedienpult und Bowdenzug) mit den Kabelbindern an dem Lenkholm befestigen (Bild). 		

<p>V</p>	<ol style="list-style-type: none"> 1. Den Auffangsack mit den 4 Halteschlaufen am Führungsholm befestigen. 2. Anschluss des Fangsacks über den Ausblasstutzen ziehen. 3. Anschluss mit dem Spannband befestigen. 		
----------	---	--	---

Erstinbetriebnahme (Erstinspektion der Maschine)

Die Montage und die Erstinbetriebnahme sind von Ihrem Cramer-Vertragshändler durchzuführen.

Sicherheit

Vor der ersten Inbetriebnahme sollten Sie die Betriebsanleitung gut durchgelesen haben und mit den Funktionen der Maschine vertraut sein.

Erstinbetriebnahme und Funktionstest

Vor dem Einschalten überprüfen Sie bitte, ob alle Sicherheitsvorrichtungen montiert sind und die Batterien voll aufgeladen sind. Erst anschließend folgenden Funktionstest durchführen. Nach einer Betriebsdauer von ca. einer Stunde sollten alle Befestigungsschrauben auf festen Sitz kontrolliert werden.

Funktionstest / Maschine starten

1. Die Maschine sicher auf einer ebenen Fläche abstellen und Feststellbremse betätigen
2. Schutzausrüstung anlegen
3. Die Maschine einschalten



GEFAHR!

Verletzungsgefahr durch unsachgemäß ausgeführte Montagearbeiten!

Fehlerhafte Arbeiten können zu schweren Körperverletzungen und Sachschäden führen.

- ✓ Für ausreichend Montagefreiheit sorgen
- ✓ Bei Arbeiten an der Maschine
- ✓ Bauteile separat legen
- ✓ Alle Bauteile einbauen
- ✓ Alle Sicherheits-Abdeckungen montieren
- ✓ Den Gefahrenbereich frei von Personen halten.